



■ 尼崎営業所／尼崎名神資材センター

兵庫県尼崎市名神町2丁目17-1 TEL.06-6428-3008 FAX.06-6428-3012



■ 伊丹山田資材センター

兵庫県伊丹市山田4丁目5-23-1 FAX.072-768-9455



■ 堺 美原資材センター

大阪府堺市美原区平尾101-1 FAX.072-289-5244

株式会社 サンエイ

<https://k-san-ei.co.jp>

兵庫県尼崎市名神町3-15-8 サンエイビル3F  
TEL.06-6422-6855 FAX.06-6422-6856

[建設業許可] 兵庫県知事(般-2)第218141号 [古物商許可] 兵庫県公安委員会 第631361000022号



REUSE & RENTAL

Vol.9

[製品ラインナップ]

仮設足場資材/ユニットハウス/プレハブ  
....and more

TEL. 06-6428-3008

## 建 枠

鳥居型枠 (ピン付)

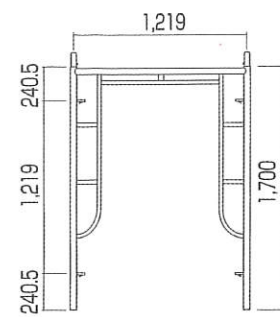

品 番	質量 (kg)
A1217X	16.6

鳥居型枠 (ピン付)

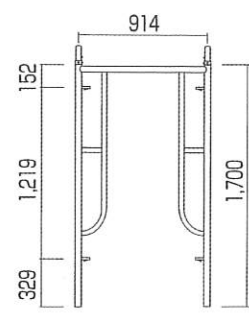

品 番	質量 (kg)
A917X	14.0

簡易型枠 (ピン付)

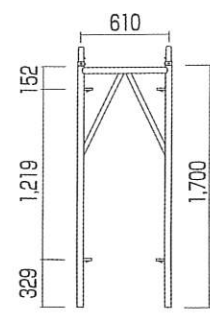

品 番	質量 (kg)
A617X	13.0

梯子型枠

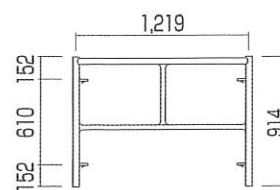

品 番	質量 (kg)
A1209	11.0

梯子型枠

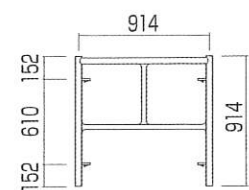

品 番	質量 (kg)
A909	9.5

梯子型枠

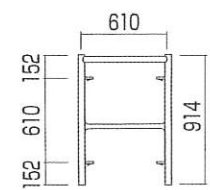

品 番	質量 (kg)
A609	7.0

梯子型枠 (ピン付)

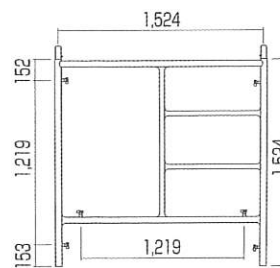

品 番	質量 (kg)
A1515X	20.5

梯子型枠 (ピン付)

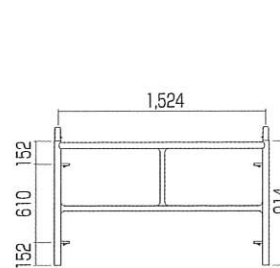

品 番	質量 (kg)
A1509X	11.5

梯子枠

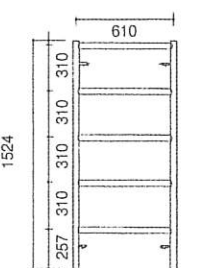

品 番	質量 (kg)
A615	14.2

## 布 板

布 板 (500幅)

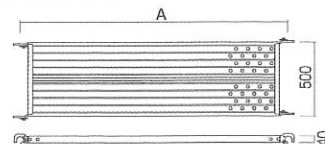

品 番	A	質量 (kg)
HK6	1,829	13.5
HK5	1,524	12.5
HK4	1,219	10.0
HK3	914	8.0
HK2	610	5.8
HK1	スキマステップ 500幅	

布 板 (240幅)

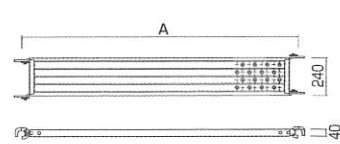

品 番	A	質量 (kg)
FHK6	1,829	7.5
FHK5	1,524	6.0
FHK4	1,219	5.5
FHK3	914	4.5
FHK2	610	3.6
FHK1	スキマステップ 240幅	

オートジョイント

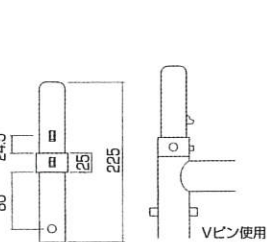

品 番	質量 (kg)
A20X	0.5

## 階 段

アルミ製階段

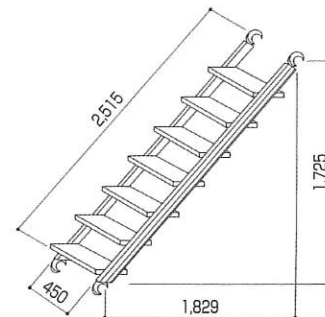

品 番	質量 (kg)
AK917	13.0

セフティガード (階段手すり枠)

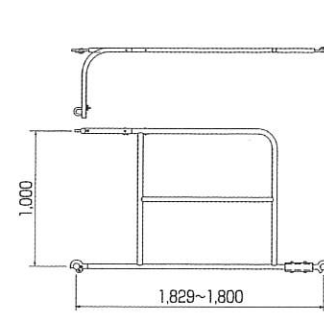

品 番	質量 (kg)
SG1	13.5

壁つなぎ

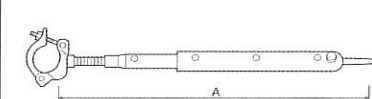

品 番	A	質量 (kg)
W1620	160~200	1.0
W1925	190~250	1.0
W2024	200~240	1.0
W2432	240~320	1.0
W2840	280~400	1.0
W3044	300~440	1.2
W3248	320~480	1.2
W4867	480~670	1.4
W6786	670~860	1.5

## 筋 違

筋 違

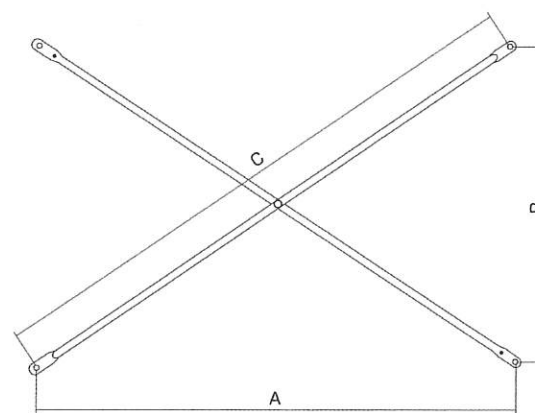

建枠高さ	スパン長さ	1,829	1,524	1,219	914	610
1,700	1,524	X1812(A-14)	X1512(A-11)	X1212(A-13)	X1209(A-012)	X1206(A-12)
1,219		X1809(A-19)	X1509(A-18)	X1209(A-012)	X0909(A-19S)	X0906(A-09)
914		X1806(A-08)	X1506(A-9)	X1206(A-12)	X0906(A-09)	X0606(A-08S)
490		X1802(A-16S)	X1502(A-16)	X1202(A-16A)	X0902(A-16B)	X0602(A-16C)

品 番	A	B	C	質量 (kg)
X1812	1,829	1,219	2,198	4.0
X1809		914	2,045	3.9
X1806		610	1,928	3.7
X1802	1,524	280	1,850	3.6
X1512		1,219	1,952	3.7
X1509		914	1,777	3.4
X1506	1,219	610	1,642	3.1
X1502		280	1,549	3.0
X1212		1,219	1,724	3.0
X1209	914	914	1,524	2.9
X1206		610	1,363	2.7
X1202		280	1,251	2.4
X0909	610	914	1,293	2.5
X0906		610	1,099	2.1
X0902		280	956	1.9
X0606	610	610	863	1.8
X0602		280	671	1.4

## ジャッキ・ベース類

首振りジャッキ

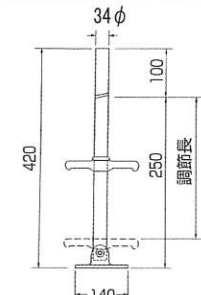

品 番	調節長	質量 (kg)
KJ40	410	5.0

ジャッキベース

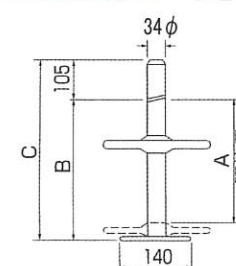

品 番	仕様	A(調節長)	B	C	質量 (kg)
AJ60	ロング	450	495	600	4.5
AJ40	標準	250	301	406	3.5

大引受ジャッキ

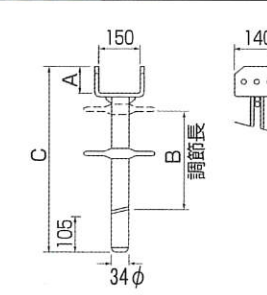

品 番	仕様	A	B(調節長)	C	質量 (kg)
AJ40H	標準	100	200	500	6.5

## 安全対策関係

### 手すり柱 (カブセ型)

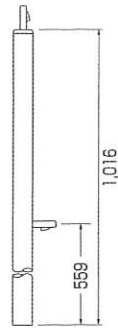

品番
AP12X
質量(kg)
2.5

### 手すり

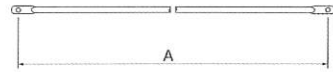

品番	A	質量(kg)
BR18	1,829	1.8
BR15	1,524	1.5
BR12	1,219	1.2
BR9	914	0.9
BR6	610	0.6

### エンド手すり

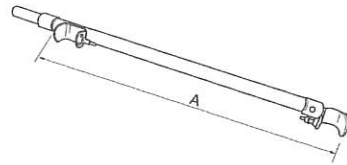

品番	A	仕様	質量(kg)
EBR612	600~1,219	ネジ式	2.5

### 階段手すり (枠用)

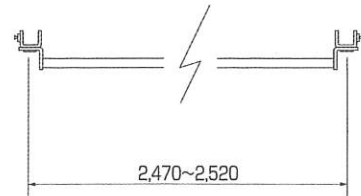

品番	質量(kg)
KBR25	4.0

### 先行手すり枠

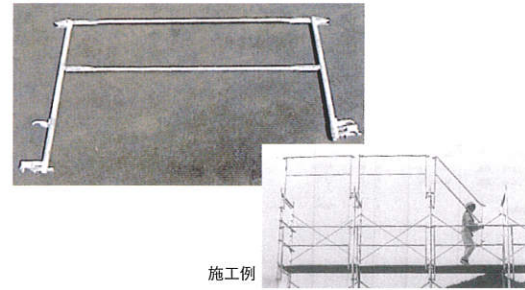

品番	スパン	C寸法	重量(kg)
FSTW-18	1,829	2,625	10.0
FSTW-15	1,524	2,320	9.3
FSTW-12	1,219	2,015	8.6
FSTW-9	914	1,710	7.8
FSTW-6	610	1,396	7.1

## マルチLボード(巾木)

### 桁用

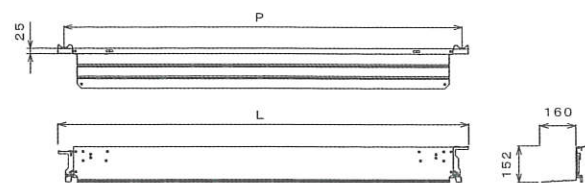

品番	P	L	重量(kg)
HPX18L	1,829	1,885	5.7
HPX15L	1,524	1,580	4.8

### 妻用

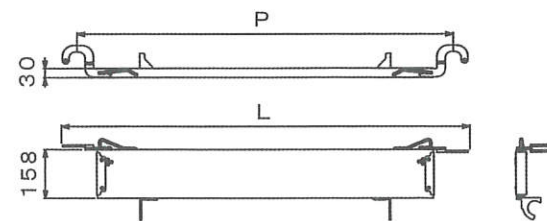

品番	P	L	重量(kg)
HPXT12L	1,219	1,313	3.6
HPXT9L	914	1,008	2.9
HPXT6L	610	704	2.4

## ローリングタワー

### ローリングタワー/内階段式ローリングタワー

鋼製	セット品番	作業高	質量(kg)
	RT1X	1段	1,800~1,900
RT2X	2段	3,350~3,450	212.0
RT3X	3段	4,900~5,000	322.5
RT4X	4段	6,450~6,550	385.0
RT5X	5段	8,000~8,100	439.5
内階段式	セット品番	作業高	質量(kg)
	RT1U	1段	1,900~2,000
RT2U	2段	3,450~3,550	268.5
RT3U	3段	5,000~5,100	404.3
RT4U	4段	6,550~6,650	492.1
RT5U	5段	8,100~8,200	579.9

### ローリングタワー用部材 (内階段式)

品番	品名	寸法	質量(kg)
HP1	幅木	1,829用	3.0
HP2	幅木	1,524用	2.0
BL6	ジャッキ付車輪	150φ	6.4
BL8	ジャッキ付車輪	200φ	7.4
SR750	アウトリガー		12.0
AHK6K	全開閉式布板	500×1,829	12.0
AK15	階段	H1,524用	10.0
BW15	ベース枠	W1,524用	4.6

⚠注意 (3段以上の場合は必ずアウトリガーをご使用ください。)



※写真は内階段式ローリングタワー

### 手すり柱 (ローリング用)

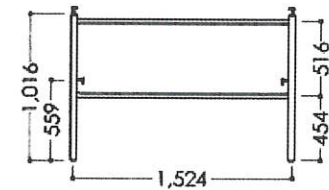

品番	質量(kg)
APW15	8.6

### ジャッキ付車輪

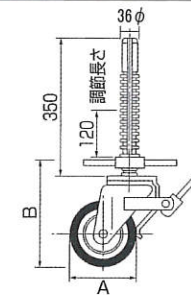

品番	A(車径)	B	質量(kg)
BL6	150	250	6.4
BL8	200	300	7.4

### 全開閉式布板 (500幅/アルミ製)

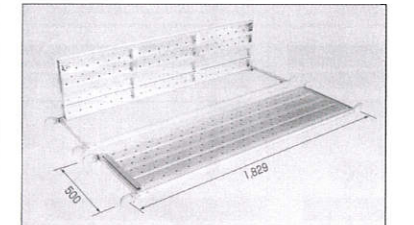

品番	A	質量(kg)
AHK6K	1,829	12.0

## 伸縮はしご付き布板

### 伸縮はしご付き布板



取付け例(ツマ側)



収納状態

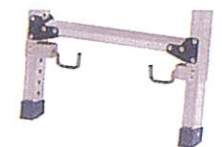

はしごは25mmピッチで伸縮します。

品番	芯寸法×幅×厚み(収納時)	設置高さ	質量(kg)
STJR-F1850	1,829×500×80	1,601~1,891	17.8

# REUSE & RENTAL

仮設足場資材

## クランプ

### 兼用クランプ

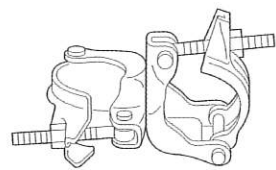

品番	仕様	質量(kg)
BC1	直交	0.7
BC3	自在	0.7

### 三連クランプ

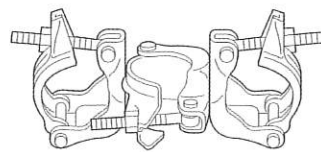

品番	仕様	質量(kg)
DB1	直交	1.0
DB3	自在	1.0

### コ型万能クランプ

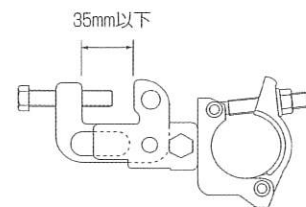

品番	仕様	質量(kg)
HX	垂直・水平直交・自在	1.3

### 単管ジョイント

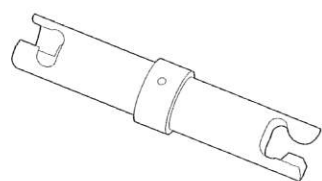

品番	質量(kg)
B20	0.5

### 単管ベース

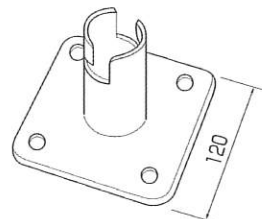

品番	質量(kg)
B15	0.7

### ゴムバンド



販売品 長さ 750mm

### 単管キャップ



販売品

### クランプカバー



販売品

### 吊りチェーン用金具

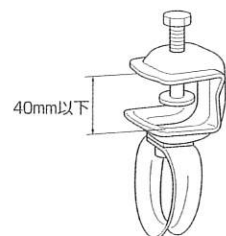

品番	締付範囲	質量(kg)
H30	0~40	0.9

### 吊りチェーン

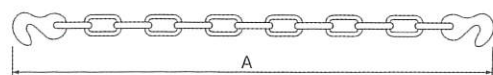

品番	A	質量(kg)
TC40	4,000	2.4
TC30	3,000	1.8
TC20	2,000	1.2

## 単管

### 単管

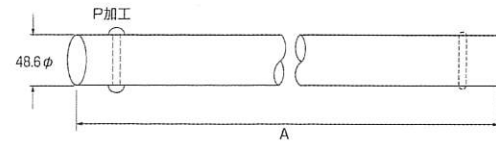

品番	寸法	A	質量(kg)
SP10~60	φ48.6×1,000	1M~6Mまで 0.5Mピッチで各種サイズあります。 3M以上はピン加工付き。	2.73/m

## くい丸

### くい丸

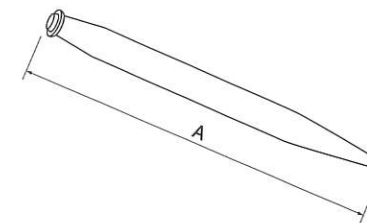

品番	A	質量(kg)
KM110	1,100	3.0
KM150	1,500	4.0

## 長尺足場板

### 鋼製長尺足場板



品番	A	厚み	質量(kg)
CLT40	4,000	40	13.5
CLT30	3,000	40	10.5

品番	A	厚み	質量(kg)
CLT20	2,000	40	7.0

### アルミ製長尺足場板

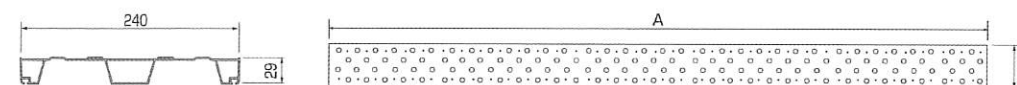

品番	A	厚み	質量(kg)
ALT40	4,000	29	10.2
ALT30	3,000	29	7.7

品番	A	厚み	質量(kg)
ALT20	2,000	29	5.2

### 杉足場板

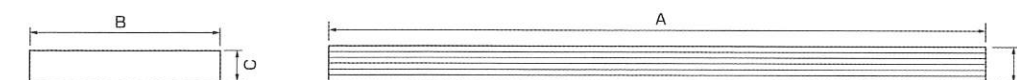

品番	A	B	C	質量(kg)
SW40	4,000	200	35	16.0
SW30	3,000	200	35	12.0
SW20	2,000	200	35	8.0
SW10	1,000	200	35	4.0

## ブラケット類

### 伸縮ブラケット

品番	A	B	C	質量(kg)
DS71	759	981	450	6.5
DS57	492	721	350	5.7
DS35	294	482	300	4.2
DSC1	先端クランプ			0.4

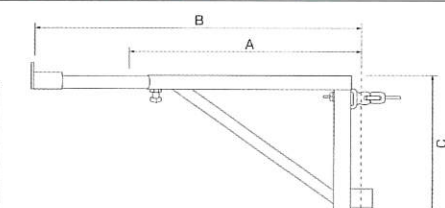

先端クランプ

単管/くい丸/長尺足場板/ブラケット類

## 仮設足場資材

勇馬 (可搬式作業台) セーフティガード付

伊丹ヤード



品番	垂直高 (mm)	天板巾	天板長さ	設置スペース (mm)	質量 (kg)	
ESK-11	724~1,084	500	1,545	W709~802	D2,139~2,366	16.2
ESK-14	1,057~1,417	500	1,545	W795~883	D2,349~2,576	21.4
ESK-18	1,390~1,750	500	1,545	W881~973	D2,559~2,786	23.3

法面2号

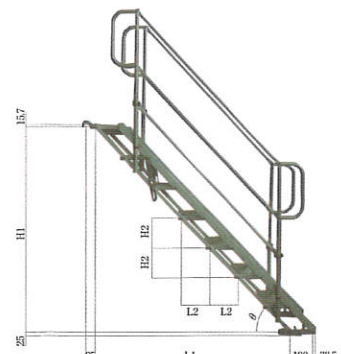

タイプ	支持間隔L	本体自重 (kg)	手摺自重 (kg)
2.0m	2,415mm	22.5	4.5 (片側)
踏み数	許容荷重	取付角度	
7段	250	20°~75°	

マイティーベース



手摺 (180用 / 150用)

品番	天板有効寸法 (mm)		作業床高さ (mm)	調節幅 (mm)	設置寸法 (mm)		収納寸法 (mm)			プレス数量	手摺が溝数量	質量 (kg)	許容荷重 (mm)
	W	D			W	D	W	D	H				
MB180F	1,680	500	1,417~1,777	25	2,510~2,703	767~832	1,775	767	165	4	4	26.4	1.47
MB150F	1,488	400	1,204~1,493	25	2,184~2,339	630~682	1,559	630	160	2	4	20.1	
MB130	1,300	400	925~1,238	25	1,870~2,038	582~639	1,395	582	160	-	-	13.2	
MB100	1,300	400	646~959	25	1,721~1,889	529~586	1,395	529	122	-	-	11.5	

## 脚立・梯子

アルミ製脚立

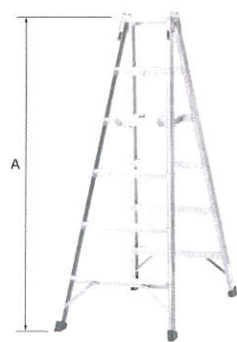

品番	A	質量 (kg)
WK270	2,720 (9尺)	18.6
*WK180	1,820 (6尺)	12.6
*WK120	1,220 (4尺)	9.1
WK90	910 (3尺)	7.2

※は仮設工業会認定品です。

鋼製脚立 (踏板付)

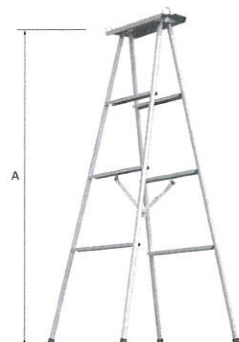

品番	A	質量 (kg)
SK180	1,800 (6尺)	13.5
SK120	1,200 (4尺)	10.0
SK90	900 (3尺)	8.0

アルミ製梯子

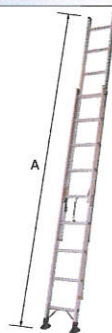

	品番	A	質量 (kg)
一連	CD30	2,970	5.4
	CS40	3,990	7.1
	LLW7.9	4,460~7,860	24.0
二連	CD70	4,250~7,310	17.8
	CD60	3,570~5,950	13.1
	CD50	3,230~5,070	12.0

## モンキータラップ・コンビステップ

モンキータラップ

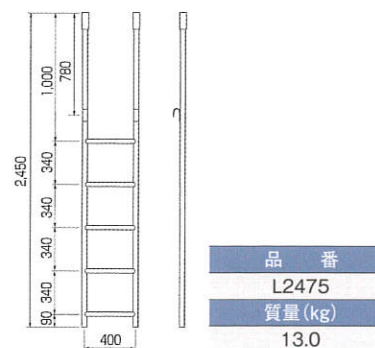

品番
L2475
質量 (kg)
13.0

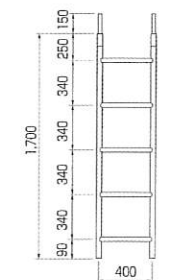

品番
L1700
質量 (kg)
9.5

コンビステップ

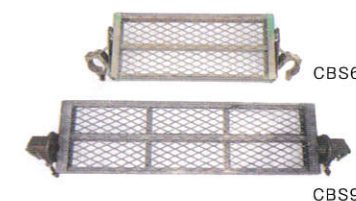

品番	質量 (kg)
CBS60	6.0
CBS90	8.0

## その他

メトロポスト (覆工板用手摺柱)

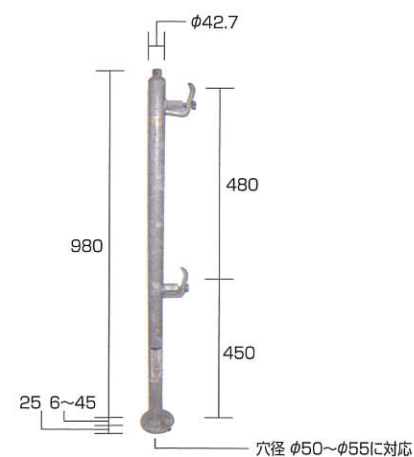

品番	寸法	質量 (kg)
MMP	φ42.7×H980	5.0

ステップキューブ

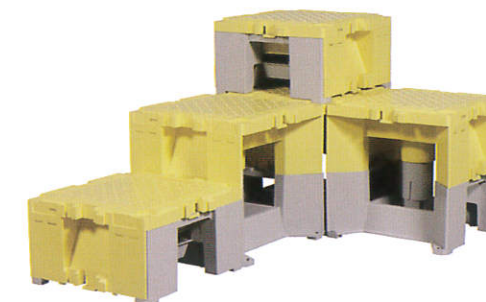

品番	幅 (mm)	奥行 (mm)	高さ (mm)	質量 (kg)	許容荷重 (kN)
SC50	500	500	288 (低状態)	6.6	1.47
			503 (高状態)		

パイプ台車 (アルミ製)

伊丹ヤード

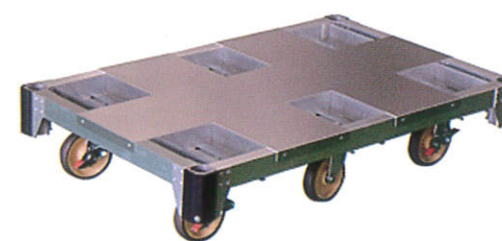

品番	寸法	質量 (kg)
CAF-6	771×1,221	24.1

※安全荷重 1,000kg

パイプ台車 (鋼製)

伊丹ヤード 堺ヤード



品番	寸法	質量 (kg)
PC1650	850×1,650	88.0

※安全荷重 1,000kg

# REUSE & RENTAL

仮設足場資材

## LBマット・コンクリート馬

### LBマット

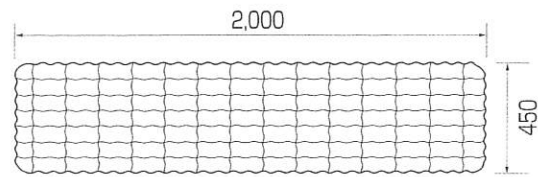

品番	質量(kg)
LBMAT	6.0

### アメンボ

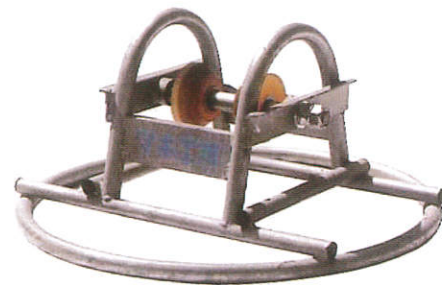

品番	寸法	質量(kg)
MK-1	500φ	5.0

### コンクリート馬

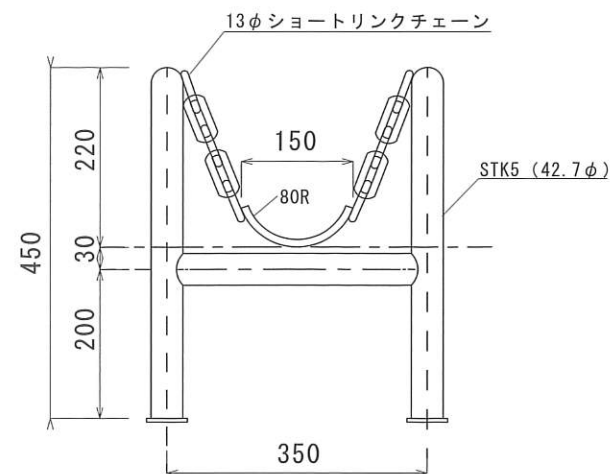

品番	質量(kg)
KUMA	8.0

### すべる一馬

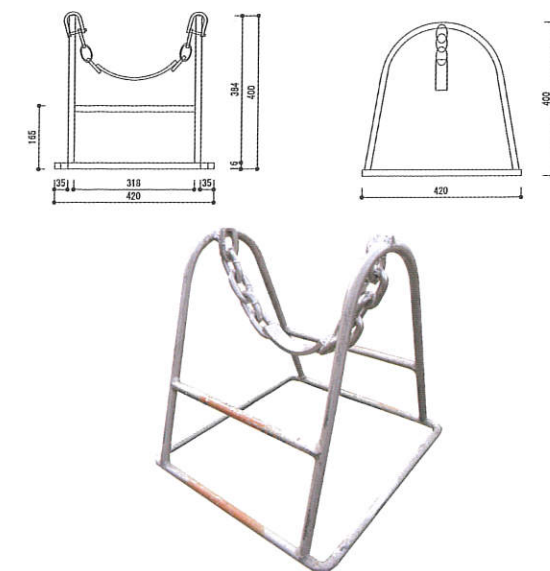

品番	寸法	質量(kg)
SUMA	W420×H400×D420	6.0

※16m/m 無垢仕様

### スラブフェンス極(コン止めクシ)

伊丹ヤード



品番	寸法
CTX900	300H×900L

### つっぱりボーイ

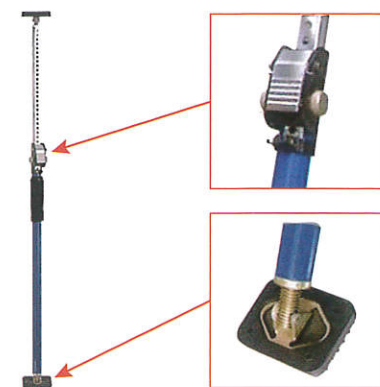

品番	寸法	耐荷重(kg)
YM-1629	1,600~2,900	80(垂直)

## 金具

### フォームタイ

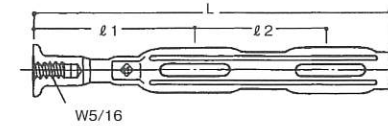

品番	寸法L(mm)	寸法 $\phi_1$ (mm)	寸法 $\phi_2$ (mm)
K2L	160	73	60

### ターンバックル



### 角パイプ端太用座金

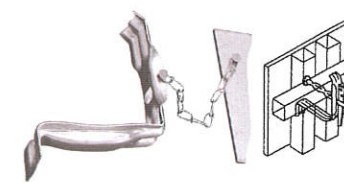

KK座金I型L 60用

### 角パイプ端太用座金

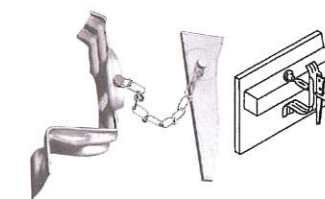

KK座金I型S 60用

### 角パイプ端太用座金

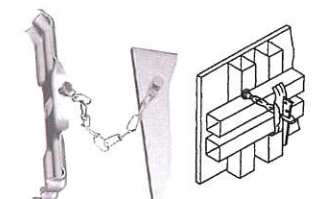

KKリブ座金W 60用

## ガードポスト

### ガードポスト・スタンション

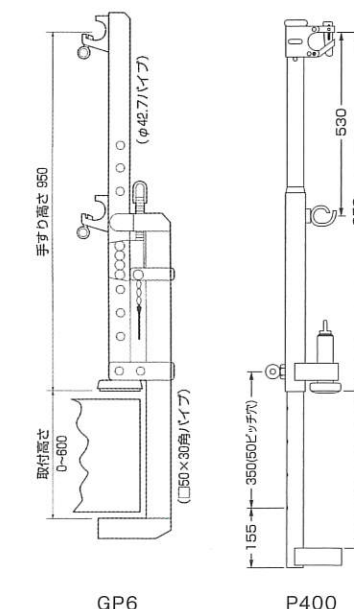

品番	質量(kg)
GP6	8.5
P400	8.6

## サポート・鋼管バタ

### サポート



品番	A	質量(kg)
PS90	2,600~3,950 (9尺)	15.5
PS70	2,100~3,450 (7尺)	14.0
PS60	1,800~3,150 (6尺)	13.0
PS50	1,500~2,600 (5尺)	11.5
PS40	1,200~2,000 (4尺)	10.0
PS30	900~1,500 (3尺)	8.0
PS20	600~950 (2尺)	6.2
PS15	400~600 (1.5尺)	4.5

### サポート用クランプ

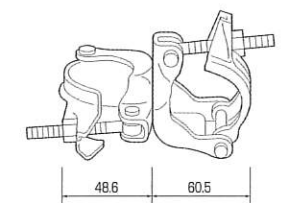

品番	仕様	質量(kg)
SBC1	直交	0.7
SBC3	自在	0.7

### 60°角バタ鋼管

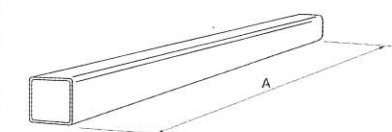

品番	A	質量(kg)
KP60	1M~4M(0.5Mピッチ)	4.06/m

## キャットウォーク

### キャットウォーク

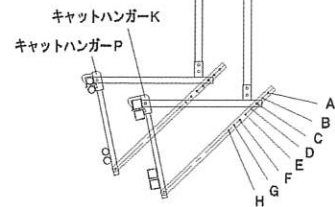
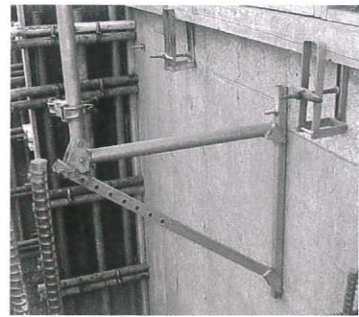

品番	仕様	質量(kg)
KW600	許容荷重980N (100kgf)	8.98

### キャットハンガー

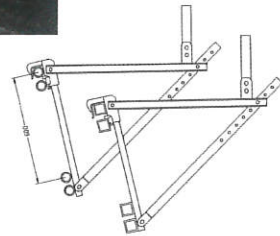

品名	仕様	質量(kg)
キャットハンガーK	角パイプ60角用	0.94

## 鉄板・ゴムマット

伊丹ヤード 堺ヤード

### 敷鉄板・縞鉄板

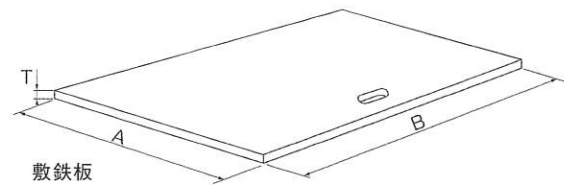

敷鉄板

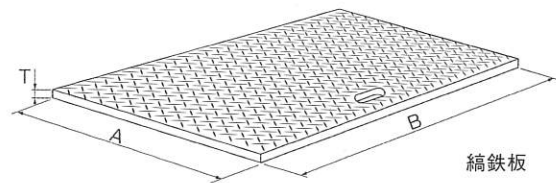

縞鉄板

品番(敷鉄板)	品番(縞鉄板)	T	A	B	質量(kg)
ST510	SST510	22	1,524 (5尺)	3,048 (10尺)	802.0
ST48	SST48	22	1,219 (4尺)	2,438 (8尺)	513.0
ST36	SST36	22	914 (3尺)	1,829 (6尺)	289.0

### アイアンマン



(敷板・樹脂板などのズレ防止)



設置例

品名	材質	寸法
アイアンマン	鉄4.8t	180φ

### ブラシキ

伊丹ヤード 堺ヤード

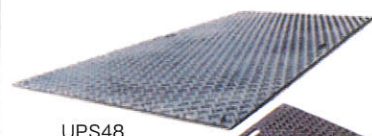

UPS48



UPS36

品番	寸法	質量(kg)
UPS36	910×1,820(3尺×6尺)	23.0
UPS48	1,200×2,400(4尺×8尺)	41.0

### ゴムマット

伊丹ヤード 堺ヤード



厚さ×幅×長さ	質量(kg)
10mm×1m×1m	12
10mm×1m×2m	24
15mm×1m×2m	36
20mm×1m×2m	48

## 金属折板屋根墜落防護用支柱

伊丹ヤード 堺ヤード

### 金属折板屋根墜落防護用支柱

#### 外形図

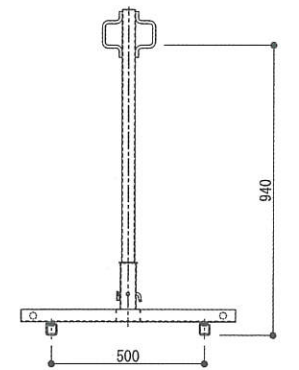
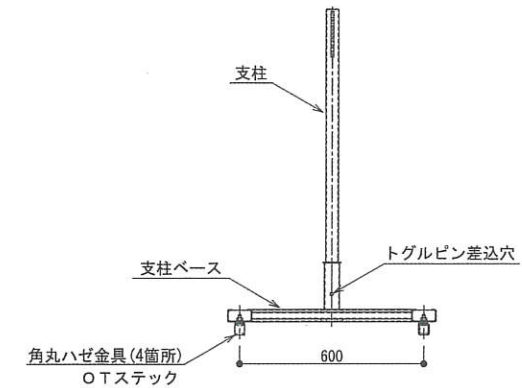
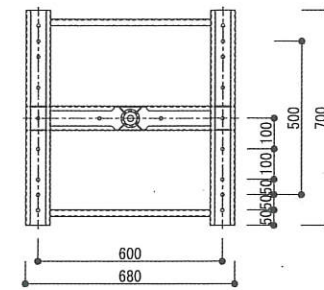

馳(ハゼ)ピッチ(mm)  
400, 450, 500, 550, 600

板厚(mm)  
0.6~1.2

※参考値-ハゼ金具1か所当たり引張許容荷重 250kg

## 作業用照明

### パノラマスタンド LEDタイプ

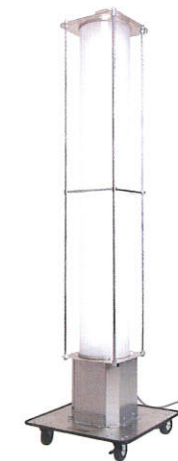

品番	寸法(mm)	重量(kg)
P1000D	H1,100×W355×D355	14
P1600D	H1,670×W455×D455	19

## 高所作業台

伊丹ヤード

### アップスター

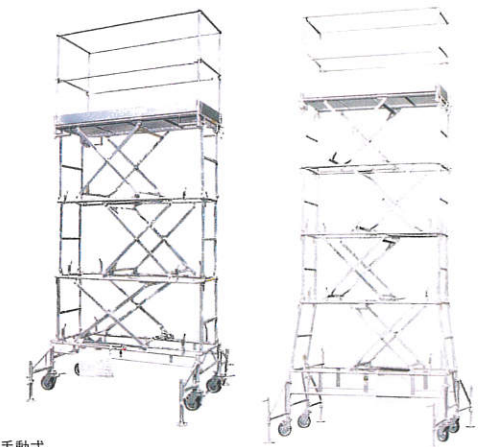

※手動式

品番	作業床最高地上高	作業床寸法	質量(kg)
US-25S	2,500mm(4段階調整)	W1,500×D590	143.0
US-36S	3,600mm(5段階調整)	W1,500×D590	192.0

## 保安用品

伊丹ヤード

### 歩行者マット



品番	規格
HM600	3 t × 600w × 3.6m

### 養生マット



品番	規格
YM1000	2 t × 1m × 10m

### コードプロテクター



品番	規格
CP20	20φ×10 M巻
CP40	40φ×4 M巻

保安用品

伊丹ヤード

ハイスロープ

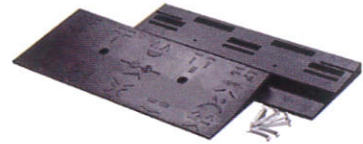

品番	規格
HSR1000	1m×450×55mm

のりいれ隊



品番	規格
NI95	95H×250×600mm
NI145	145H×330×600mm

鉄段スロープ

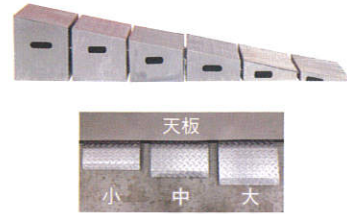

仕様	幅×全長(mm)	重量(kg)
スロープ 300H	400×1,500	75.62
スロープ 250H	400×1,250	55.62
スロープ 200H	400×1,000	39.12
スロープ 150H	400× 750	25.12
スロープ 100H	400× 500	13.92
スロープ 50H	400× 250	5.55
天板 大	400× 200	
天板 中	400× 150	
天板 小	400× 100	

点字マット



品番	規格
TGM	600×1,800mm

Pボード



品番	規格
Pボード	900×1,800×t3

ソーラーキング



品番	規格	質量(kg)
DF1800	H1,800×W1,800	14.0
BLKF	30Φ	13.0

目隠しシート



販売品

品番	寸法
MKS	1,800×850

カラーコーン・キングコーン



品番	規格	質量(kg)
ウェイト一体型		3.4kg

ピカピカチューブ



品番	規格	質量(kg)
(100V式) (ソーラー式)		
長さ 10m		

ガードフェンス・バリケード

伊丹ヤード

ガードフェンス・フェンス用石



品番	質量(kg)
GF1800	10.0
BLKF	13.0

扉付ガードフェンス



品番	寸法
ANFT1800	H1,800×W1,800

※扉のみH1,800×W900

扉付フェンス棧無し



品番	寸法
GFTS1800	H1,800×W1,800

メッキデザインフェンス

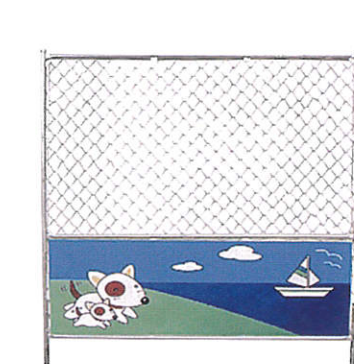

品番	寸法	質量(kg)
DF1800	H1,800×W1,800	14.0
BLKF	30Φ	13.0

フェンス用H鋼・H鋼金具・フェンスサポート

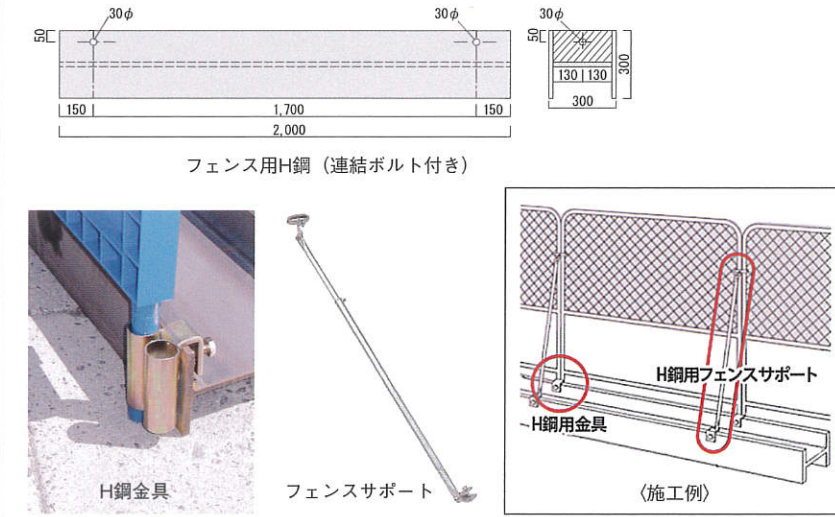

単管バリケード

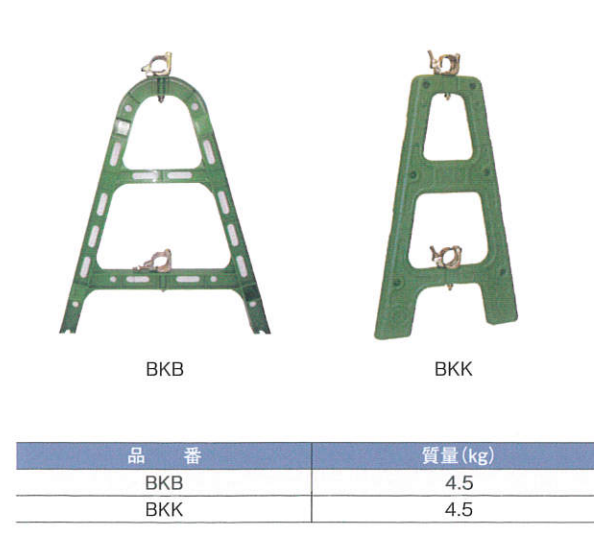

品番	質量(kg)
BKB	4.5
BKK	4.5

シルバーブロック

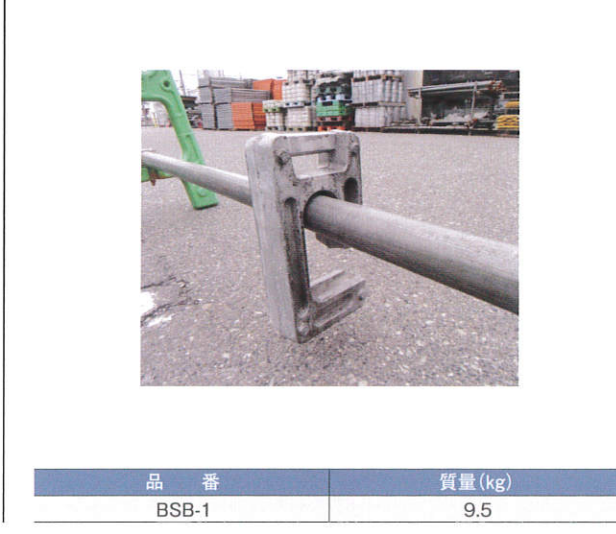

品番	質量(kg)
BSB-1	9.5

保安用品

ガードフェンス・バリケード



# REUSE & RENTAL

仮設ハウス

# REUSE & RENTAL

仮設ハウス

## ライトハウス

レンタル 中古販売 堺ヤード

SP501  
(5畳 2.5坪タイプ)



(寸法: L2,250×W3,885×H2,640 / 重量: 780kg)

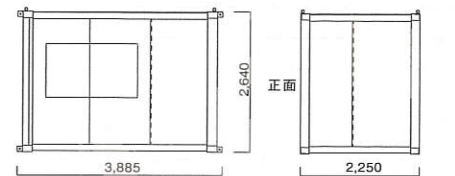
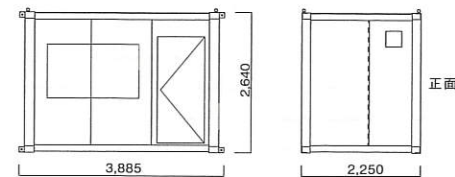

SP601  
(6畳 3坪タイプ)



(寸法: L2,250×W4,835×H2,640 / 重量: 880kg)

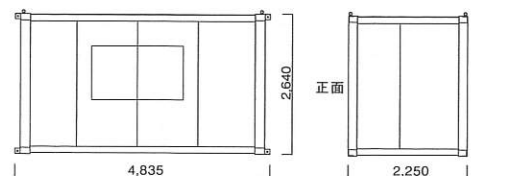
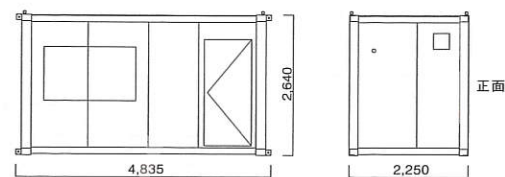

SP801  
(8畳 4坪タイプ)



(寸法: L2,250×W5,600×H2,640 / 重量: 980kg)

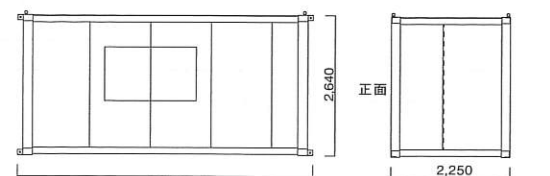
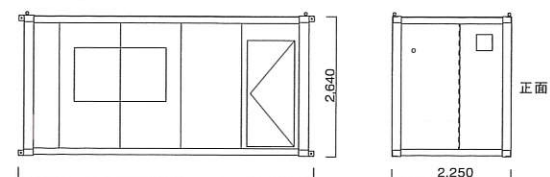

## エアコンライトハウス

レンタル 中古販売 堺ヤード

SP801A  
(8畳 4坪タイプ)  
40kWエアコン付



(部屋内)

## 連棟型ユニットハウス

レンタル 堺ヤード

CAK403JH  
(8畳 4坪タイプ)

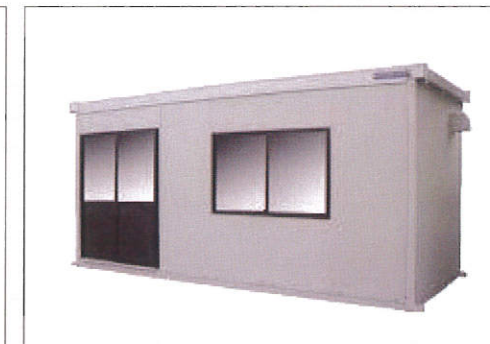

(寸法: L2,320×W5,720×H2,700 / 重量: 1,400kg)

### 2連棟 平屋

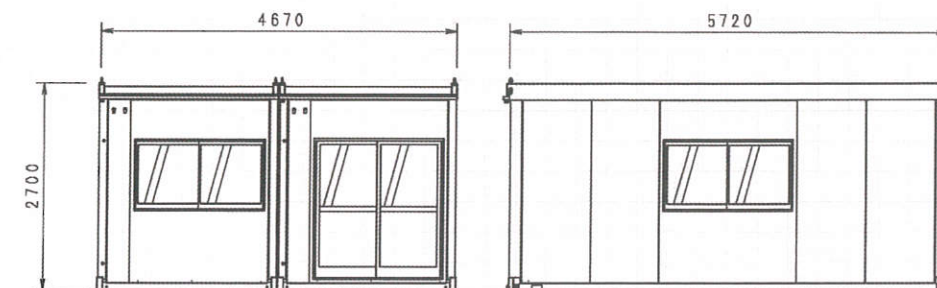

### 2連棟 2階建て

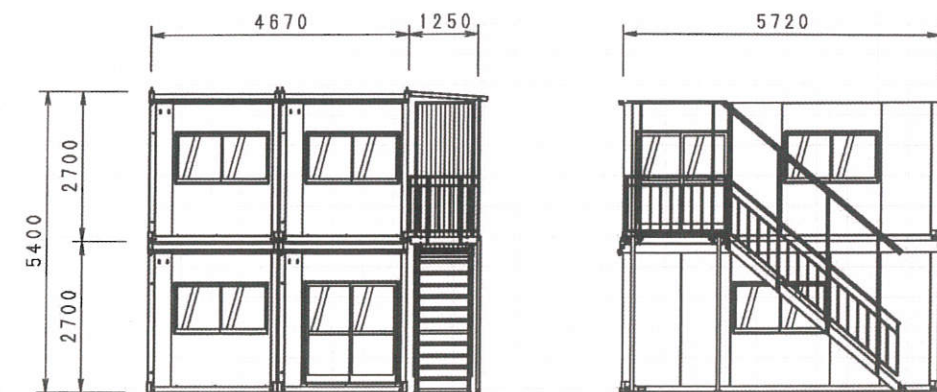

## エアコンパネル (403JH用)



(室内側)



(室外側)

## ワンステップ (踏台)



# REUSE & RENTAL

一坪倉庫/プレハブ/仮設トイレ/備品

## 一坪倉庫 (2畳コンテナ)

レンタル 伊丹ヤード 堺ヤード

場所を選ばない、小スペース倉庫! 【UC201】 [仕様] 2,000×2,050 370kg



## プレハブ (組立ハウス)

新棟販売 中古販売 レンタル

コンテナハウスと違い手運び可能! 工場内の設置でもOK



## 仮設トイレ

新棟販売 中古販売 レンタル



水洗



軽水洗  
(フットポンプ式)



大



小



手洗い



洋式

## エアコン (壁掛け/床置き)

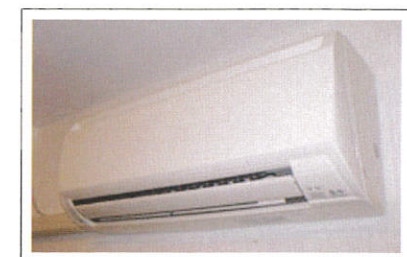

(目安)  
[1.0馬力]...2坪ハウス  
[1.5馬力]...4坪ハウス  
[3.0馬力]...連棟ハウス

## 会議テーブル



[仕様] 450×1,800  
600×1,800

## 工場扇



# REUSE & RENTAL

トラック/クリーン事業

## 2tトラック

## 軽トラ

材料を積み  
トラックごと  
レンタルOK!



乗車定員(人)	最大積載量(kg)	車両重量(kg)	
3	2000	2170	
車両総重量(kg)	長さ(cm)	幅(cm)	高さ(cm)
4335	468.5	169.5	196.5

乗車定員(人)	最大積載量(kg)	車両重量(kg)	
2	350	730	
車両総重量(kg)	長さ(cm)	幅(cm)	高さ(cm)
1190	339	147	178

## クリーン事業

### ショットブラスト FC-632

作業 販売

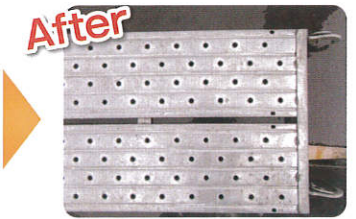

垂鉛玉仕様のショットブラストでメッキをはがさず短時間でケレンが可能になりました。  
有効投入寸法W600×H200で鋼製商品のみに対応。  
ケレン作業も承ります。  
詳しくはフロントまでお問い合わせください。

### ジェットクリーナー HD 9/50 Ge

作業 販売 レンタル



信頼の  
ホンダ製エンジン

ドイツ、ケルヒャー製ポンプにホンダエンジン搭載の500kg圧のジェットクリーナーです。  
強烈な圧力でベンキ・コンクリート等をケレンできます。  
洗浄の様子をご覧になりたい方には、メーカーによるデモンストラーションを行いますので、フロントまでお問い合わせください。